

Golvdiskmaskiner
UC serien

winterhalter

Driftmanual



Snabbmanual

OBS: Läs den utförliga driftmanualen och säkerhetsinstruktionerna innan du använder maskinen för första gången.

Sätt på maskinen



Bild 01



Bild 02

➤ Vidrör bildskärmen med fingret.
⇒ Bild 01 visas.

➤ Tryck ner startknappen (1) ca 2 sekunder.
⇒ Bild 02 visas.

Efter en kort stund försvinner hälsningsmeddelandet av sig självt.

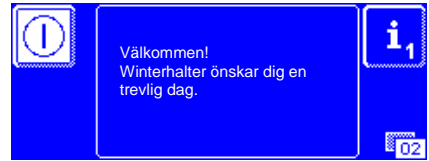

⇒ Maskinens tank fylls automatiskt och värms samtidigt upp.
⇒ I tanken doseras diskmedlet (förutsatt att doseringsapparat anslutits).



⇒ När måltemperaturen uppnåtts är maskinen redo att tas i bruk.
⇒ Startknappen lyser grön och diskprogrammen visas¹.

Ställ in disken

Starta diskprogram

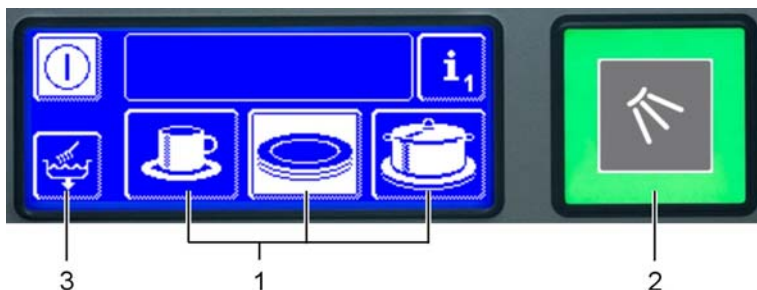

1 Diskprogram¹
Diskprogrammet med vit bakgrund är valt.

2 Startknapp

3 Självrengöringsprogram

➤ Tryck på startknappen (2) för att starta diskprogrammet.
⇒ Startknappen (2) lyser först i blått för att stegvis bli grön, vilket visar programmets förlopp.
⇒ Startknappen (2) blinkar grön när diskprogrammet avslutats.
⇒ På maskiner med inbyggd återvinning av utluftsvärme blinkar Startknappen (2) grönt/blått då ångor sugts bort. Öppna luckan när startknappen (2) blinkar grönt.

Plocka ur disken

Stäng av maskinen

➤ Tryck ca 2 sekunder på touchknappen (3) för att starta självrengöringsprogrammet.
⇒ Maskinen rengörs invändigt och töms sedan.
⇒ Startknappen (2) lyser blått och stänger under självrengöringsprogrammets gång av sig själv stegvis (3 steg).
⇒ Maskinen stänger av sig själv.

¹ Visningen av diskprogrammen vilar på det användningssyfte som maskinen programmerats för.

Driftmanual

för golvdiskmaskiner från Winterhalter, UC serie

1 Innehållsförteckning

1	Innehållsförteckning	1
2	Om denna manual	3
2.1	Symbolernas betydelse	3
3	Produktbeskrivning	3
4	Säkerhetsanvisningar	5
4.1	Avsedd användning	5
4.2	Icke avsedd användning	5
4.3	Hantering av kemikalier (diskmedel, spolglans, avkalkare...)	5
4.4	Allmänna säkerhetsanvisningar	5
4.5	Daglig rengöring och skötsel	6
5	Innan du börjar arbeta med maskinen	6
5.1	Kontrollera totalleverans	6
5.2	Första idriftsättning	6
6	Spolglans och diskmedel	7
6.1	Säkerhetsanvisningar	7
6.2	Spolglans	7
6.3	Diskmedel	7
6.3.1	Dosering av pulverdiskmedel	7
6.3.2	Dosering av flytande diskmedel	8
6.4	Fyll på med flytande diskmedel och spolmedel	8
6.5	Vädning av doseringsapparat	8
7	Inbyggd vattenuppmjukare (tillval)	9
7.1	Ange vattenhårdhet	9
7.2	Rapporterad saltbrist	9
7.3	Fyll på uppmjukningssalt	9
8	Kontroller	10
8.1	Touchscreenen (bildskärmen)	10
8.1.1	Hur sätts bildskärmen på?	11
8.1.2	Menynivåer	11
8.1.3	Skärmläckare	11
8.2	Startknapp	12
9	Drift	13
9.1	Slå på maskinen	13
9.1.1	Före maskinen slås på	13
9.1.2	Slå på maskinen och gör den driftklar	13
9.2	Diskning	14
9.2.1	Standardprogrammen	14
9.2.2	Sortera diskgoods	15
9.2.3	Startadiskprogram	16
9.2.4	Programslut	17
9.2.5	Programslut (variant Energy)	17
9.2.6	Avbryta diskprogrammet i förtid	17
9.2.7	Driftpauser	17
9.3	Stänga av	17
10	Skötsel	18
10.1	Dagligen	18
10.1.1	Vid drift	18
10.1.2	Efter diskning	18
10.1.3	Rengör insidan	19
10.1.4	Rengöra maskinen utvändigt	21
10.1.5	Kontrollera extern vattenberedning (om sådan finnes)	21

10.2	Månadsvis -----	21
10.2.1	Rengör smutsfångare-----	21
10.3	Vid behov -----	21
10.3.1	Avkalka -----	21
10.4	Skötsel via kundtjänst-----	21
10.5	Byte av diskmedelsprodukt-----	22
11	Info-nivå 1 -----	23
11.1	Touchknappar för spannet (1) -----	23
11.1.1	Använda tillägsprogram -----	24
11.1.2	Tillägsprogram hos specialutförandena „Cool“ och „ReTemp“-----	24
12	Info-nivå 2 -----	25
12.1	Händelser och driftstörningar -----	25
13	Vid längre driftuppehåll -----	26
14	Driftstörningar -----	27
14.1	Ikoner -----	27
14.2	Visa felkod-----	28
14.3	Dåligt diskresultat -----	29
14.4	Kalibrera bildskärm -----	29
15	PIN-meny-----	30
15.1	PIN-meny -----	31
15.2	Allmänna inställningar -----	31
15.2.1	Datum, klocka, °Celsius / °Fahrenheit -----	31
15.2.2	Ställ in kontrasten-----	32
15.2.3	Ställa in språk-----	32
15.3	Automatisk påslagning -----	33
15.4	Driftsdata-----	34
15.5	Hygienjournal -----	34
15.5.1	Dataöverföring till PC (tillval)-----	35
15.6	Avkalkning / grovrengöring -----	35
15.6.1	Avkalkningsprogram -----	35
15.6.2	Grovrengöringsprogram-----	37
15.7	Ändra diskmedels- eller spolglansmängder -----	38
15.8	Programmera anslutningsklämmor -----	39
15.9	Nollställ vattenedräknare -----	40
16	Avyttring -----	41
17	Tekniska data-----	41
17.1	Tekniska data-----	41
17.2	Emissioner-----	41
18	Montering -----	42
19	Vattenanslutning -----	42
20	Elektricitetsanslutning -----	42
20.1	Kabel för nätanslutning-----	43
20.2	Potentialutjämnare -----	43
21	Placering av diskmedels- och spolglansdosering -----	44

2 Om denna manual

I kapitlen 4 till 14 finns information kring vilka säkerhetsanvisningar som bör beaktas, hur man använder maskinen samt hur man bör reagera på driftstörningar.

I kapitlen 15 till 17 finns mer information om den elektriska styrningen.

I kapitlet 21 beskrivs var doseringsplatserna för diskmedel och spolglans finns. Detta kapitel är avsett för av Winterhalter auktoriserad servicetekniker.

2.1 Symbolernas betydelse

Följande symboler används:



Fara

Varning för svåra eller dödliga personskador om inte angivna föreskrifter följs.



Varning

Varning för lätta person- eller saksador om inte angivna föreskrifter följs.



Varning

Varning för defekter på produkten eller att denna förstörs om inte angivna föreskrifter följs.

OBS: Här ges ett viktigt tips

INFO Här ges ett användbart tips

- Dessa pilar anger handlingsanvisningar
- ⇒ Denna symbol anger resultatet av dina handlingar
- Denna symbol anger uppräknningar
- ▶ Denna symbol hänvisar till ett kapitel med ytterligare information

3 Produktbeskrivning

UC seriens diskmaskiner har designats för diskning av olika typer av disk gods. Först i samband med den första idriftsättningen programmerar serviceteknikern från Winterhalter maskinen till en „specialmaskin“ inriktad på ett specifikt användningsområde. Alternativt levereras maskinen programmerad för en viss användning men kan därefter när som helst omprogrammeras.

Programmeringen avgör om maskinen kan användas som antingen:

- Servisdiskmaskin (för huvudsaklig disk av tallrikar och motsvarande), eller som
- Glasdiskmaskin (för huvudsaklig disk av glas), eller som
- Bistrodiskmaskin (för disk av servisdelar och glas), eller som
- Besticksdiskmaskin (för disk av enbart bestick).

Skulle användningsområdet ändras, omprogrammerar av Winterhalter auktoriserad servicetekniker styrningen och anpassar denna därigenom till dina önskemål.

UC seriens diskmaskiner finns i följande storlekar:

Maskintyp	Bredd [mm]	Djup [mm]	Höjd ² [mm]
UC-S	460	603	725-760
UC-M	600	603	725-760
UC-L	600	603	820-855
UC-XL	600	637	820-855

² Höjdmåttet ökar med 85mm hos maskiner med integrerad återvinning av utluftsvärme (Energy).

Specialutföranden

Cool (endast för glasdiskmaskiner)

Diskkraften hos det konstant varma tankvattner garanterar hygieniskt rena resultat. Sköljningen med kallt, rent vatten i slutet av diskningen garanterar att glasen svalnar av.

Ett extra plus: sköljtemperaturen kan höjas när som helst. På så vis kan du alltid välja om du vill få kalla glas eller om du hellre vill optimera torkningen genom en varm sköljning.

OBS: De första diskningarna efter det att funktionen aktiverats sker med varmt eller hett sköljvatten.

Förutsättning: Maskinen är ansluten till kallvatten.

ReTemp (endast för glasdiskmaskiner)

I denna diskprocess används reducerade tank- och boiler temperaturer vid sköljning. För diskning vid dessa temperaturer krävs för proceduren anpassade diskmedel och spolglansmedel från Winterhalter.

Genom de reducerade tank- och boiler temperaturerna sparar du pengar och därmed driftkostnader.

Samtidigt sker en långvarig förbättring av diskmiljön eftersom mindre mängder ånga strömmar ur maskinen när luckan öppnas. Funktionen kan avaktiveras när som helst.

OBS: De första diskningarna efter det att funktionen aktiverats sker med hett eller varmt sköljvatten.

Energy

I maskinens överrede finns en fläktmotor och en värmeväxlare. Efter sköljning suger fläktmotorn de varma och fuktiga ångorna genom värmeväxlaren ut ur diskutrymmet. Det kalla vattnet som rinner genom värmeväxlaren och är avsett för nästa diskomgångs sköljning kondenserar ångorna och värms upp.

Därigenom förbrukas mindre energi för att värma upp vattnet till nödvändig sköljtemperatur. Samtidigt sker en långvarig förbättring av diskmiljön eftersom mindre mängder ånga strömmar ur maskinen när luckan öppnas.

Förutsättning: Maskinen är ansluten till kallvatten.

4 Säkerhetsanvisningar

För säker hantering av diskmaskin ur UC serien, läs noggrant igenom följande säkerhetsanvisningar.

4.1 Avsedd användning

- Använd diskmaskin ur UC serien uteslutande för diskning av servisdelar såsom tallrikar och koppar, för bestick och brickor eller för diskning av glas från gastronomisk eller liknande verksamhet.
- Använd alltid för diskgodset avsedd diskback. Diska aldrig utan diskback.
- Diskmaskinerna ur UC serien är tekniska arbetsredskap avsedda för yrkesmässigt, inte privat, bruk.

4.2 Icke avsedd användning

- Denna apparat är ej avsedd att användas av personer (inklusive barn) med nedsatt fysisk, sensorisk eller psykisk förmåga eller som saknar kunskap om/erfarenhet av hantering av denna maskin. Sådana personer måste först instrueras av för deras säkerhet ansvarig person eller hållas under uppsikt då de betjänar maskinen.
- Använd ej diskmaskinen för diskning av elektriska apparater eller saker av trä.
- Diska ej plast som inte är värme- och lutsäkert.
- Använd lämpligt diskmedel vid diskning av aluminiumsaker såsom skålar, behållare eller plåtar för att undvika missfärgningar.
- Skulle diskmaskinen inte användas som avsett tar Winterhalter Gastronom GmbH inget ansvar för eventuella skador som kan uppstå.

4.3 Hantering av kemikalier (diskmedel, spolglans, avkalkare...)

- Vid hantering av kemikalier, beakta förpackningens säkerhetsanvisningar och doseringsrekommendationer.
- Vid hantering av kemikalier: bär skyddskläder, skyddshandskar samt skyddsglasögon.
- Använd endast produkter avsedda för industridiskmaskiner. Dessa produkter bär särskild beteckning. Vi rekommenderar produkter utvecklade av Winterhalter. Dessa är särskilt anpassade för diskmaskiner från Winterhalter.
- Blanda ej olika diskmedelsprodukter då detta kan försäka kristallbildning som kan förstöra diskmedelsdispensern.
- Använd ej skummande produkter såsom handtvål, såpa, handdiskmedel. Förbehandla därför heller inte disken med något av dessa medel.

4.4 Allmänna säkerhetsanvisningar

- Läs noggrant igenom säkerhets- och handhavandeanvisningarna i denna manual. Om säkerhetsanvisningarna inte följs kan Winterhalter Gastronom GmbH ej avkrävas ansvar eller garantier.
- Förvara maskindokumentationen på ett ställe där den är lätt att få tag i. Elkopplingsdiagrammet kräver av Winterhalter auktoriserad servicetekniker för reparation.
- Testa för din egen säkerhet regelbundet på monteringsplats befintlig elsäkerhetsswitch (FI) genom att trycka på testknappen.
- Diskmaskinen får ej placeras på plats där explosions- eller frostrisk föreligger.
- Sortera vassa och spetsiga utensilier på så sätt att du inte kan skada dig.
- Håll barn borta från diskmaskinen. I maskinen finns hett (ca 60 °C) vatten blandat med lut.

- Utbilda personalen i hur maskinen används samt informera om säkerhetsanvisningarna. Upprepa utbildningen regelbundet för att undvika olyckor.
- Betjäna bildskärmen enbart med fingrarna, inte med spetsiga föremål.
- Låt auktoriserade hantverkare ansluta maskinen (till vatten, avlopp samt el) enligt lokalt gällande föreskrifter.
- Stäng på monteringsplats befintlig vattenspärventil efter arbetsdagens slut.
- Stäng av på monteringsplats befintlig elswitch efter arbetsdagens slut.
- Öppna ej maskinluckan när maskinen diskar. Detta eftersom risk då består att hetvatten blandat med lut kan stänka ut från maskinen. Avbryt diskprogrammet i förtid (► 9.2.6).

4.5 Daglig rengöring och skötsel

- Följ skötselråden i denna manual.(► 10).
- Bär skyddsklädsel och skyddshandskar innan du vidrör delar som behäftats med disklut (silar, spolarmar...).
- Bespruta ej maskinen eller dess omedelbara närhet (väggar, golv) med vattenslang, ångmaskin eller högtrycksvätt.
Se till att maskinens underrede inte översvämmas i samband med golvrengöring, detta för att förhindra ett okontrollerat vatteninflöde.
- Använd borste eller trasa, inte en högtrycksvätt, för rengöring av maskinens insida.
- Använd inga skurmedel eller rengöringsmedel som kan förorsaka repor.
- Se till inga rostande objekt lämnas kvar i maskinen i samband med den dagliga rengöringen, eftersom även materialet "rostfritt stål" därigenom skulle kunna rosta. Rostpartiklar kan härstamma från icke rostfritt diskgoods, rengöringsredskap, skadade metalltrådkorgar eller från icke rostskyddade vattenledningar.
- Använd lämplig stålrengörare och en mjuk duk för att rengöra utsidorna. Vi rekommenderar Winterhalter Gastronoms Stålrengörare och Stålskötsel.

5 Innan du börjar arbeta med maskinen

- Låt av Winterhalter auktoriserad servicetekniker eller återförsäljare montera maskinen. Se kapitel 18 för mer information. Om monteringsplatsen ej är frostfri måste kapitel 13 följas.
- Låt auktoriserade hantverkare ansluta maskinen (till vatten, avlopp samt el) enligt lokalt gällande föreskrifter. Se kapitel 19 och 20 för vidare information.
- Låt av Winterhalter auktoriserad servicetekniker driftsätta maskinen. Se i samband med detta till att du och sin personal introduceras i hur maskinen används.

5.1 Kontrollera totalleverans

- Kontrollera med hjälp av fraktsedeln att leveransen är komplett samt att inga transportskador uppstått.
- Rapportera eventuella skador omedelbart till speditör, försäkringsbolag samt tillverkare.

5.2 Första idriftsättning

- När maskinen anslutits till vatten och el enligt föreskrift, kontakta ansvarig respresentant för Winterhalterfabriken eller din återförsäljare för att få den första idriftsättningen samt maskinhanteringen demonstrerad.

6 Spolglans och diskmedel

6.1 Säkerhetsanvisningar



Varning

Vid hantering av kemikalier: beakta förpackningens säkerhetsanvisningar och doseringsrekommendationer.
Vid hantering av kemikalier: bär skyddskläder, skyddshandskar samt skyddsglasögon.



Varning

Använd endast produkter avsedda för industridiskmaskiner. Dessa produkter bär särskild beteckning. Vi rekommenderar produkter utvecklade av Winterhalter. Dessa är särskilt anpassade för diskmaskiner från Winterhalter.

Blanda ej olika diskmedelsprodukter då detta kan förorsaka kristallbildningar som kan skada diskmedelsdispensern (se ► 10.5).

Fyll ej på diskmedel i behållaren för spolglans eller omvänt.

Använd ej skummande produkter såsom handtvål, såpa, handdiskmedel. Förbehandla därför heller inte disken med något av dessa medel.

6.2 Spolglans

Spolglans är nödvändig för att vattnet skall rinna av diskgodset efter diskning och torka fortare. Spolglans doseras automatiskt i maskinens boiler, antingen genom en inbyggd eller en extern behållare.

Spolglansdispensern är inbyggd i maskinen. Av Winterhalter auktoriserad servicetekniker ställer in doseringsnivån i samband med den första idriftsättningen.

INFO: Spolglansdispensern ingår inte i alla maskiners leveransomfång.



Tomma interna behållare visas på bildskärmen (► 14.1). Externa behållare måste vara utrustade med suglans med nivåövervakning för att bildskärmen skall kunna visa när nivån är på upphällningen.

6.3 Diskmedel

Diskmedel är nödvändigt för att matrester och smuts skall lösas upp från diskgodset. Diskmedel kan doseras på följande sätt:

- manuellt i form av pulverdiskmedel.
- automatiskt genom den inbyggda behållaren och en inbyggd doseringsdispenser.
- automatiskt genom en extern behållare som är kopplad till en inbyggd eller externt monterad doseringsdispenser.

INFO: Diskmedelsdispensern ingår inte i alla maskiners leveransomfång.

6.3.1 Dosering av pulverdiskmedel

Fördosering

- Håll i pulverdiskmedel i maskinen när startknappen lyser grön. Maskinen är då redo att tas i bruk (uppvärmd).
vid **variant S**: ca 30 g
vid **varianterna M, L och XL**: ca 50 g
- Starta därefter direkt en diskomgång för att blanda pulverdiskmedlet med vattnet.
- Följ doseringshänvisningarna på diskmedelsförpackningen.

Efterdosering

- Efter 5 diskomgångar: håll i ca 10-15g pulverdiskmedel

6.3.2 Dosering av flytande diskmedel

Av Winterhalter auktoriserad servicetekniker ställer in doseringsnivån i samband med den första idriftsättningen.



Tomma interna behållare visas på bildskärmen (► 14.1). Externa behållare måste vara utrustade med suglans med nivåövervakning för att bildskärmen skall kunna visa när nivån är på upphållningen.

6.4 Fyll på med flytande diskmedel och spolmedel



- Ta tag i sidorna på den undre luckan till behållarna och fäll ut den
- Fyll på diskmedel/spolmedel i behållaren:
 - Öppningen med vit lucka: behållare för diskmedel
 - Öppningen med blå lucka: behållare för spolmedel
- Stäng luckan igen

Var noga med att inte hälla diskmedel i facket för spolmedel och tvärt om.

6.5 Vädring av doseringsapparat

Doseringsapparater måste vädras om luft trängt in i doseringsslangen på grund av att behållaren inte fyllts på i tid.

- Gör som beskrivs i kapitel 11.1 när det rör sig om inbyggda doseringsapparater.
- Följ maskindokumenteringen när det rör sig om extern doseringsapparat.

7 Inbyggd vattenuppmjukare (tillval)

Genom att mjuka upp ledningsvattnet förhindras kalkbildning i maskinen och på diskgodset. För att den inbyggda vattenuppmjukaren skall fungera korrekt måste saltbehållaren fyllas på med uppmjukningssalt.

7.1 Ange vattenhårdhet

I samband med den första idriftsättningen mäter en av Winterhalter auktoriserad servicetekniker vattnets hårdhet och anger värdet.

7.2 Rapporterad saltbrist



På bildskärmen visas (► 14.1), när en tom saltbehållare behöver påfyllning. När saltbehållaren fyllts på, ca 3 diskomgångar genomförts och en del av saltet därigenom lösts upp, försvinner meddelandet.

7.3 Fyll på uppmjukningssalt



Varning

Fyllt uteslutande på uppmjukningssalt i saltbehållaren!

Detta salt bör vara finkornigt (max. kornstorlek 0,4-7mm). Salttabletter är olämpliga. Håll ej i kemikalier såsom diskmedel eller spolglans. Dessa kommer ofrånkomligen att leda till skador på vattenuppmjukaren.



Varning

Starta en diskomgång omedelbart efter påfyllning!

Efter påfyllning, kör omedelbart ett diskprogram för att skölja bort ev. kvarvarande saltrester. Om så inte sker finns risk för rostbildning i påfyllningsområdet.



Öppna maskinluckan och plocka ut diskbacken ur maskinen



Regla upp den undre spolarmen



Plocka ut den undre spolarmen ur maskinen



Öppna saltbehållarens skruvlock. Fyll i vatten upp till kanten (endast nödvändigt vid första idriftsättning)



Sätt in tratten i saltbehållarens påfyllningsöppning och fyll på med 3 påsar Winterhalter-specialsalt (=1,5kg). Ta av tratten och rengör påfyllningsområdet från saltrester.



Skruva på skruvlocket ordentligt utan att locket hamnar snett i spåret. Sätt tillbaka den undre spolarmen. Kontrollera att spolarmen lätt går att snurra runt.

8 Kontroller



1: Touchscreen (bildskärm)

2: Startknapp

8.1 Touchscreenen (bildskärmen)

Bildskärmen visar beröringskänsliga touchytor (touchknappar). När en touchknapp vidrörs ljuder en signal. Händelser såsom exempelvis programslut eller driftstörningar förtydligas genom en tonföljd.

INFO: Av Winterhalter auktoriserad servicetekniker kan aktivera/avaktivera signal och tonföljd.

Genom att vidröra dessa touchknappar kan du:

- välja önskat diskprogram (startas genom att startknappen trycks)
- Visa information
- Ange värden

Utseendet (ram, bakgrund) på touchknapparna betyder följande:



Tjock vit ram
mörk bakgrund
Touchknappen är aktiverbar
(tillgänglig)



Tjock vit ram
vit bakgrund
Touchknappen aktiverades



Tunn, streckad ram
mörk bakgrund
Touchknappen är **ej** aktiverbar
(ej tillgänglig)

Navigationstouchknappar:



Scrolla



Bekräfta angivelse



Radera angivelse



Tillbaka till föregående meny
Menynummer

8.1.1 Hur sätts bildskärmen på?



Bild 01

- Vidrör bildskärmsytan med fingret.
 - ⇒ För att förhindra att maskinen slås på av misstag i samband med rengöring slås bildskärmen på (Bild 01) samt kort därpå av igen.

INFO: I kapitel 9 lär du dig hur man sätter på maskinen.

8.1.2 Menynivåer

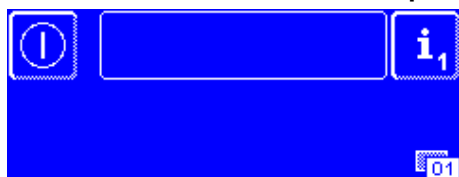
Maskinens elektronik är uppbyggd på 3 nivåer: För att underlätta förståelsen vid följdfrågor (se Bild 01) är varje bild försett med ett nummer i nedre högerhörn.

Nivå för diskpersonal (► 9)

Menynivå med språkoberoende symboler för att göra betjäning av maskinen samt inskolning av personal så enkel som möjligt.

Info-nivå 1 mit ytterligare diskprogram och information (► 11)

Här kan du:

- avläsa aktuella tank- och sköljtemperaturer
- avläsa maskintyp och -nummer
- välja tillägsprogram (ECO-program, kortprogram, tystgående program...)
- Få diskråd, se driftmanual, vädra inbyggd doseringsapparat
- byta till Info-nivå 2

Info-Nivå 2 (► 12)

Här kan du visa information:

- Datum, klocka
- Händelser
- Driftstörningar
- Meddelanden om att driftstörningen avhjälpes
- växla till PIN-menyn (► 15)

8.1.3 Skärmläckare



Om inga angivelser görs på bildskärmen under en viss tid när maskinen är i drift, visas en skärmläckare. Fortgår ytterligare en tid utan angivelser mörkläggs bildskärmen. Bildskärmen slås på igen genom att den vidrörs.

INFO: Skärmläckaren visas först när maskinen är fylld. I PIN-menyn (► 15) finns ingen skärmläckare. En av Winterhalter auktoriserad servicetekniker kan ändra tiderna för skärmläckaren (► 17.1).

8.2 Startknapp

Startknappen lyser så fort maskinen slås på. De olika färgerna har följande betydelser:

Under tiden maskinen görs driftklar:

Skiftning från rött till grönt: Maskinen fylls, värmer upp och blir driftklar.



Under tiden diskprogrammet körs:

Skiftning från blått till grönt, slutligen blinkandes grönt: Diskprogrammet avslutas och är klart.

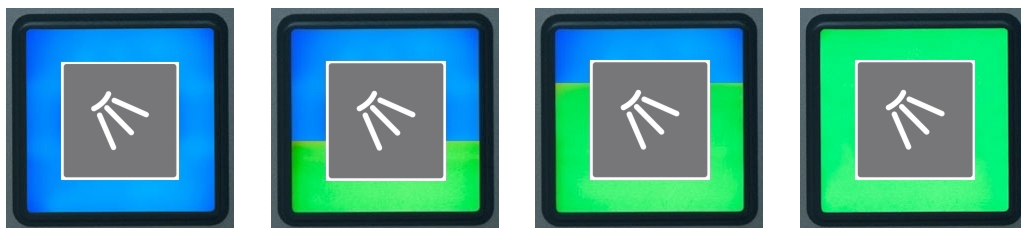

Under självrengöringsprogrammet:

Startknappen lyser blått och stänger under självrengöringsprogrammets gång av sig själv stegvis (3 steg).



9 Drift

9.1 Slå på maskinen

9.1.1 Före maskinen slås på

- Öppna på monteringsplats befintlig vattenspärventil.
- Slå på den på monteringsplatsen befintliga elswitchen.
- För din egen säkerhets skull, tryck på testknappen för att testa på monteringsplatsen befintlig skyddsswitch mot elfel.
- Öppna maskinluckan och kontrollera så att spolarmar (övre och nedre) samt silar (ytsil, silcylinder) är inbyggda.
- Stäng maskinluckan.



Varning

Vid hantering av kemikalier: beakta förpackningens säkerhetsanvisningar och doseringsrekommendationer.
Vid hantering av kemikalier: bär skyddskläder, skyddshandskar samt skyddsglasögon.
Blanda ej olika diskmedelsprodukter.

- Kontrollera så att det finns diskmedel och spolglans i därför avsedda behållare (inbyggda eller externa). För att diskresultatet ej skall påverkas negativt, fyll på i god tid eller byt ut behållarna.

9.1.2 Slå på maskinen och gör den driftklar

Här lär du dig hur maskinen slås på och görs driftklar. Alternativt kan maskinen även programmeras att starta automatiskt vid en viss tidpunkt (► 15.3) vilket innebär att den ca. 15 - 25 minuter senare är driftklar (beroende av temperaturen på vattentillflödet).



Bild 01



Bild 02

- Vidrör bildskärmen med fingret.
⇒ Bild 01 visas.

- Tryck ner startknappen (1) ca 2 sekunder.
⇒ Bild 02 med välkomsttexten visas.

Efter en kort stund försvinner hälsningsmeddelandet av sig självt.

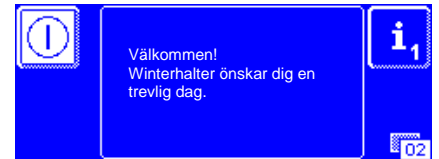

- ⇒ Maskinens tank fylls automatiskt och värms samtidigt upp.
- ⇒ I tanken doseras diskmedlet (förutsatt att doseringsapparat anslutits).



- ⇒ När måltemperaturen uppnåtts är maskinen redo att tas i bruk.
- ⇒ Startknappen lyser grön och diskprogrammen visas³.

³ Diskprogramsoversikten beror på vilket användningssyfte maskinen programmerats för. På sidorna 14 och 15 finns en förteckning över möjliga programöversikter.

Startknappen växlar stegvis (i 3 steg) från rött till grönt medan maskinen görs driftklar. Maskinen är driftklar när startknappen lyser grönt.



INFO: Maskinens fabriksinställning är att ett diskprogram kan startas så fort tankens målnivå har uppnåtts. Om du arbetar enligt HACCP-riktlinjer kan av Winterhalter auktoriserad servicetekniker ange att diskpersonal endast kan starta ett diskprogram om även måltemperaturerna uppnåtts.

9.2 Diskning

9.2.1 Standardprogrammen

INFO: Angivelsen på din diskmaskin kan vara annorlunda eftersom den av Winterhalter auktoriserade serviceteknikern kan välja visningsbild ur en uppsättning bilder. Om så önskas kan serviceteknikern även stänga av diskprogram.

Program 2 (touchknappen med vit bakgrund) är alltid förvalt och kan startas omedelbart genom att startknappen trycks.

Angivelse på glasdiskmaskiner



Ordningsföljd från vänster till höger:

Program 1
för ömtåliga glas

Program 2
för mindre ömtåliga glas

Program 3
för tåliga glas

Angivelse på servisdiskmaskiner



Ordningsföljd från vänster till höger:

Program 1
för lätt nedsmutsad disk

Program 2
för normalnedsmutsad disk

Program 3
för grovt nedsmutsad disk

Angivelse på bistrodiskmaskiner**Ordningsföljd från vänster till höger:**

Program 1
för glas

Program 2
för glas och koppar

Program 3
för tallrikar

Angivelse på bestickdiskmaskiner**9.2.2 Sortera diskgoods**

- Notera följande vid sortering och placering av disk och bestick i diskbacken:
 - Avlägsna större matrester.

**Varning**

Kommer för mycket smuts in i maskinen kan silsystemet täppas igen och störa diskprogrammets förlopp.

- Ställ in tallrikar med framsidan framåt.
- Ställ in koppar, skålar och kastruller med öppningen nedåt.
- Diska bestick antingen stående i bestickkoger eller liggande i en platt back. Se därvid till att besticken ej ligger för tätt. Lägg besticken i blöt före diskning
- Ställ knivar och andra spetsiga bestick med handtaget uppåt i bestickkogerna för att förhindra att skador uppstår.
- Notera följande i samband med att glas ställs i diskbacken:
 - Häll ut ev. dryckrester (ej i maskinen).
 - Avlägsna pappersrester.
 - Skölj bort aska med vatten.
 - Ställ in glas med öppningen nedåt.
 - Lämna marginal mellan glasen så att de inte slår mot varandra. På så sätt undviks repor.
 - Vid diskning av höga glas, välj en därför lämplig diskbar för att bibehålla glasen i en stabil position.

**Varning**

Diska inga objekt som innehåller vaxrester (ex. ljusstakar). Stelnat vax kan skada utloppspumpen.

- Innan diskbacken skjuts in, kontrollera så att övre och undre spolarm roterar fritt.

9.2.3 Startadiskprogram

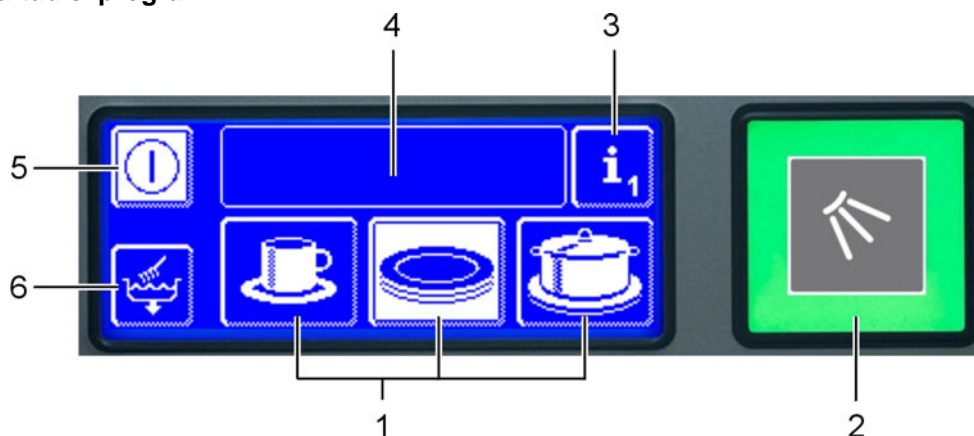

- (1) Diskprogram (standardprogram⁴)
- (2) Startknapp
- (3) Byte till Info-nivå 1 (se kapitel 11)
- (4) Informationsfält för angivelse av driftstörningar medelst ikoner (se kapitel 14.1)
- (5) Avstängningsknapp (tanken töms ej)
- (6) Självrengöringsprogram (se kapitel 10.1.2)

- Välj ett diskprogram som passar för graden av nedsmutsning samt diskgodsets art. En översikt över tillgängliga grundparametersatser finns i kapitel 9.2.1.
- Vidrör touchknappen för önskat diskprogram om denna ännu ej visas med vit bakgrund. Valt diskprogram sparas tills ett annat program väljs.
- Tryck på startknappen (2) för att starta diskprogrammet.
 - ⇒ Startknappen (2) lyser blått för att stegvis övergå i grönt under diskprogrammets gång:

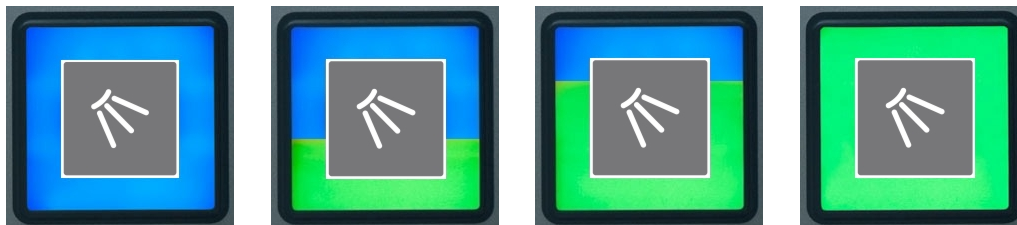

Diskprogrammet kan intensifieras om smutsen är starkt intorkad.

- Tryck på startknappen (2) två gånger i rask följd ("dubbelklick").
 - ⇒ I informationsfältet (4) blinkar symbolen "borste".



INFO: Ett intensifierat diskprogram påverkar enbart den aktuella diskningen och stängs därefter av automatiskt.

⁴ Diskprogramsoversikten beror på vilket användningssyfte maskinen programmerats för. På sidorna 14 och 15 finns en förteckning över möjliga programöversikter.

9.2.4 Programslut



Startknappen **blinkar grönt** när programmet är avslutat.

INFO: Grönblinkande startknapp anger att diskprogrammet slutförts och att ingen ännu öppnat maskinluckan. Om blinkandet uppfattas som störande kan av Winterhalter auktoriserad servicetekniker programmera maskinen så att startknappen ej längre blinkar.

9.2.5 Programslut (variant Energy)



Efter diskning sugas de varma och fuktiga ångorna ut ur diskutrymmet, och den däri befintliga värmeenenergin återvinns för nästa diskomgång.

Startknappen **blinkar blått / grönt**.

Om möjligt, öppna ännu ej maskinluckan under denna fas så att de varma och fuktiga ångorna (=utgående luft) i största möjliga mån kan sugas ur diskutrymmet. Öppna maskinluckan när startknappen **blinkar grönt**.

9.2.6 Avbryta diskprogrammet i förtid

Om du vill avbryta diskprogrammet i förtid finns följande möjligheter:

- Tryck på startknappen (2).
- På bildskärmen, vidrör touchknappen för utvalt diskprogram.
- På bildskärmen, vidrör touchknappen för avstängningsknappen (5).

9.2.7 Driftpauser

- För att bibehålla måltemperaturerna, stäng ej av maskinen under driftpauser.

9.3 Stänga av

För att stänga av samt tömma tanken:



- Vid arbetsdagens slut, använd självrengöringsprogrammet för att stänga av maskinen (► 10.1.2).
- Stäng därefter spärrventilen på den vattenledning som finns på maskinens monteringsplats.
- Slå därefter av den på monteringsplatsen befintliga elswitchen.

För att stänga av utan att tömma tanken:



- Tryck på avstängningsknappen (5).
 - ⇒ Bildskärmen mörkläggs och maskinen är avstängd. Tanken förblir full, dess temperatur bibehålls dock ej.

INFO: Om temperaturen fallit för mycket innan maskinen slås på nästa gång, töms tanken och fyll ånyo på.



Varning

Maskinen är inte fri från spänning förrän på monteringsplats befintlig elswitch avaktiverats.

10 Skötsel



Varning

Använd ej vattenslang, ångmaskin eller högtryckstvätt för att rengöra maskinen och dess omedelbara närmiljö (väggar, golv).
Se till att maskinens underrede inte översvämmas i samband med golvrengöring, detta för att förhindra ett okontrollerat vatteninflöde.

10.1 Dagligen

10.1.1 Vid drift



Varning

Bär skyddsklädsel och skyddshandskar innan du vidrör delar som behäftats med diskut (silar, spolarmar...).

Plocka ur silcylindern, rengör vid behov och sätt sedan tillbaka den igen.

10.1.2 Efter diskning

Maskinen är utrustad med ett självrengöringsprogram som hjälper till med rengöringen av maskinens insida.



- Avlägsna diskat disk gods från maskinen.
- Stäng maskinluckan.
- Tryck ner touchknappen (6) ca 2 sekunder. Tryck ånyo på touchytan (6) om du vill avbryta proceduren.
 - ⇒ Touchknappens (6) bakgrund blir vit.
 - ⇒ Startknappen (2) lyser blått och stänger under självrengöringsprogrammets gång av sig själv stegvis (3 steg).



- ⇒ Maskinens insida sköljs först med diskut och sedan med hett vatten. Därefter pumpas allt vatten ut.
- ⇒ Självrengöringsprogrammet är avslutat när startknappen (2) och bildskärmen inte längre lyser.
Maskinen stänger av sig själv automatiskt.
- Stäng spärventilen på den vattenledning som finns på maskinens monteringsplats.
- Slå av den på monteringsplatsen befintliga elswitchen.
- Öppna maskinluckan något så att insidan kan torka. För detta finns ett viloläge inbyggt i luckförslutningen. Detta är viktigt för ett varaktigt rostskydd även i samband med stål.

10.1.3 Rengör insidan

**Varning**

Se till att inga rostande objekt lämnas kvar i maskinen i samband med den dagliga rengöringen, eftersom även materialet "rostfritt stål" därigenom skulle kunna rosta. Rostpartiklar kan härstamma från icke rostfritt diskgodis, rengöringsredskap, skadade metalltrådkorgar eller från icke rostskyddade vattenledningar.



Öppna maskinluckan och plocka ut diskbacken ur maskinen



Regla av de övre och nedre spolarmarna



Plocka ut den undre spolarmen ur maskinen



Plocka ut silcylindern



Plocka ut ytsilen



Plocka ut silens underdel.



Använd borste eller trasa för att avlägsna ev. smuts på maskinens insida

Rengör labyrinten under luckan

Varning! Den röda ventilstången i ångomvandlingens insug är ej ett främmande objekt som behöver avlägsnas.



Rengör silcylinder



Rengör ytsil



Rengör spolarm.
Använd vid behov ett mynt för att öppna spolarmens rengöringsöppning och skölj igenom spolarmen med vatten



Sätt tillbaka silens underdel.



Sätt tillbaka ytsilen



Sätt tillbaka silcylindern



Sätt tillbaka bägge spolarmarna
Dessa är identiska och kan monteras både uppe och nere. Kontrollera så att bägge spolarmar roterar fritt efter montering.



Stäng ej maskinluckan helt och hållet, så att insidan kan torka. För detta finns ett viloläge inbyggt i luckförslutningen. Detta är viktigt för ett varaktigt rostskydd även i samband med stål.

10.1.4 Rengöra maskinen utvändigt

- Rengör bildskärmen med en fuktig duk.
- Rengör utsidan med stålrengörings- och stålskötselmedel.

10.1.5 Kontrollera extern vattenberedning (om sådan finnes)

- Kontrollera så att tillräckligt med uppmjukningssalt finns i behållaren.

10.2 Månadsvis

10.2.1 Rengör smutsfångare

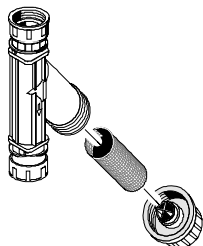

- Stäng spärrventilen på den vattenledning som finns på maskinens monteringsplats.
- Rengör silen i smutsfångaren

10.3 Vid behov

10.3.1 Avkalka

Om maskinen drivs med vatten med hög hårdhetsgrad men utan motsvarande vattenberedning, kan boiler, maskinens insida liksom alla vattenledningar förkalkas.

Kalkbeläggningar och däri befintliga smuts- och fettbestånd utgör en hygienrisk och kan leda till att värmeaggregat slås ut på grund av förkalkning. Av den anledningen är det nödvändigt att regelbundet avlägsna dessa beläggningar.

För att regelbundet kunna avkalka vattenledningarna samt boilern enligt föreskrift, bör du anlita en av Winterhalter auktoriserad servicetekniker för detta arbete.

Maskinens insida kan du rengöra själv med hjälp av avkalkningsprogrammet (► 15.6.1).



Varning

Vid hantering av kemikalier: beakta förpackningens säkerhetsanvisningar och doseringsrekommendationer.

Vid hantering av kemikalier: bär skyddskläder, skyddshandskar samt skyddsglasögon.

10.4 Skötsel via kundtjänst

Vi rekommenderar att låta en av Winterhalter auktoriserad servicetekniker serva maskinen två gånger årligen samt att maskindelar som kan täppas igen eller åldras kontrolleras och, vid behov, byts ut i samband med detta.

Sådana maskindelar är exempelvis:

- slang för vattentillflöde
- doseringsslangar
- lucktätning

Winterhalter erbjuder ett skötselavtal som bland annat innehåller dessa tjänster.



Det går att programmera antalet timmar före underhåll samt hur många drifttimmar som skall få återstå innan bildskärmen visar symbolen för underhåll/service. (► 17.1). Låt vid behov en av Winterhalter auktoriserad servicetekniker aktivera denna funktion.

10.5 Byte av diskmedelsprodukt

- Beakta följande vid byte av diskmedelsprodukt:
 - Om olika diskmedelsprodukter blandas kan kristalliseringar bildas som kan leda till att doseringsapparaten slutar fungera. Dett gäller även om den nya diskmedelsprodukter stammar från samma tillverkare.
 - En ny diskmedelsprodukt kräver som regel att doseringsapparaten inställning ändras.
 - Innan det nya diskmedlet används måste hela systemet - behållare, doseringsslangar och doseringsapparater - sköljas ur med vatten.
- För att även fortsättningsvis erhålla goda diskresultat, anförtra av Winterhalter auktoriserad servicetekniker erforderligt arbete.

Om detta inte beaktas förfaller

Doseras diskmedlet från maskinexterna behållare, kan du själv också skölja ur doseringsslangarna och doseringsapparaten med vatten.

Tillvägagångssätt:



Varning

Vid hantering av kemikalier: beakta förpackningens säkerhetsanvisningar och doseringsrekommendationer.

Vid hantering av kemikalier: bär skyddskläder, skyddshandskar samt skyddsglasögon.
Blanda ej olika diskmedelsprodukter.

- Ta ut suglansen ur behållaren och ställ den i en vattenfylld behållare.
- Använd funktionen "Vädning av doseringsapparat" upprepade gånger för att skölja doseringsslangarna och doseringsapparaten med vatten (se ► 11.1). Antalet gånger är beroende av doseringsslangens längd..
- Stick ner suglansen i behållaren med det nya diskmedlet.
- Använd funktionen "Vädning av doseringsapparat" upprepade gånger för att ersätta i doseringsslangarna befintligt vatten med diskmedel.

11 Info-nivå 1

Så når du Info-nivå 1



- Om bildskärmen är mörk: Vidrör bildskärmen.
 - Vidrör touchknappen „i₁“.
- ⇒ Bild 04 visas.



Bild 04

- (1) Touchknappar för visande av information, vädring av doseringsapparater samt urval av tilläggsprogram
Ytterligare touchknappar visas om scrollknapparna (11) vidrörs
- (2) Bakåtknapp (till standardprogrammen)
- (3) Startknapp
- (4) Byte till Info-nivå 2 (se kapitel 12)
- (5) Maskinnummer
- (6) aktuell tanktemperatur
- (7) aktuell sköljtemperatur
- (8) Maskintyp
- (9) Infofält
- (10) Avstängningsknapp (tanken töms ej)
- (11) Scrollknappar för spannet (1)

11.1 Touchknappar för spannet (1)

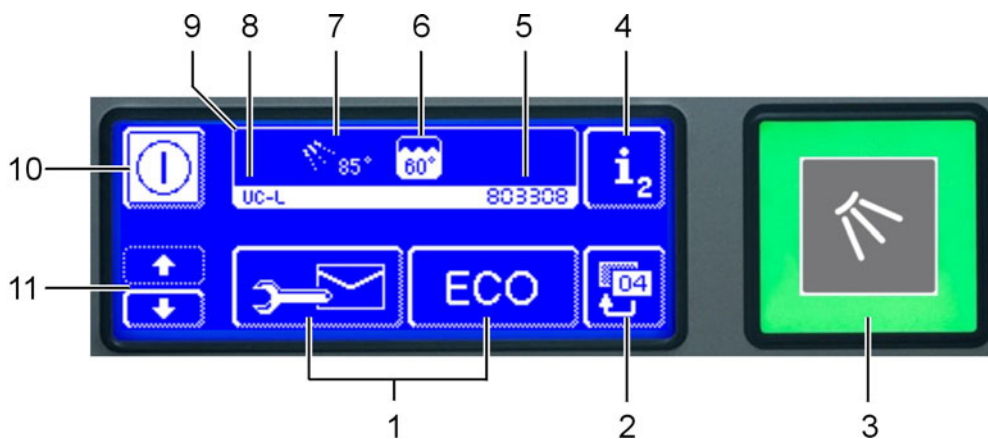

Om du scollar nedåt visas följande touchknappar:



Om du vidrör dessa touchknappar, visas två adresser på bildskärmen:
 SERVICE: Serviceteknikerns adress
 Kemi: Adress till kemisk leverantör (spolglans, diskmedel, ...)
 Förutsättning: Adresserna angavs vid maskinens första idriftsättning.



Hålls denna touchknapp nedtryckt, aktiveras den inbyggda doseringsapparaten för diskmedel (max. 30 sekunder). Touchknappens bakgrund blir vit.
 Använd denna funktion för att vädra den inbyggda doseringsapparaten för diskmedel samt doserslangarna. Se även kapitel 6.4 och 10.5.



Hålls denna touchknapp nedtryckt, aktiveras den inbyggda doseringsapparaten för diskmedel (max. 30 sekunder). Touchknappens bakgrund blir vit.
 Använd denna funktion för att vädra den inbyggda doseringsapparaten för diskmedel samt doserslangarna. Se även kapitel 6.4.



Om du vidrör dessa touchknappar visas den integrerade driftmanualen på skärmen. Använd denna driftmanual för att exempelvis introducera personalen i maskinen.



Om du vidrör denna touchknapp visar bildskärmen tips för exempelvis hygien, skoning av diskgoods, ekonomidrift, ...

INFO: Du kan när som helst visa den integrerade driftmanualen och tipsen, även när ett diskprogram körs.



Genom att scrollera nedåt visas touchknappar för tilläggsprogrammen. Antalet tilläggsprogram beror på hur maskinen programmerats.



Energispararprogram



Tystgående program för extra tyst diskning i diskbänksområdet



Kortprogram



Specialprogram
En av Winterhalter auktoriserad servicetekniker kan programmera specialprodukter enligt dina önskemål (tid, temperatur, mekanik, kemi)

11.1.1 Använda tilläggsprogram

- Vidrör touchknappen för önskat tilläggsprogram.
 - ⇒ Touchknappens bakgrund blir vit.
 - ⇒ I infofältet byts temperaturangivelsen ut mot tilläggsprogramsangivelsen.
- Tryck på startknappen (3) för att starta tilläggsprogrammet.
 - ⇒ Startknappen lyser blått.
 - ⇒ Startknappen (3) blinkar grön när diskprogrammet avslutats.
 - ⇒ Tilläggsprogrammet förblir sparad tills det avaktiveras eller att annat tilläggsprogram väljs.

11.1.2 Tilläggsprogram hos specialutförandena „Cool“ och „ReTemp“



INFO: Touchknappen visas enbart vid maskiner av typen „Cool“. Så länge touchknappen är aktiverad (vit) sker sköljning med kallt vatten. För att avaktivera "Cool"-funktionen måste touchknappen vidröras.

⇒ Bakgrunden mörkläggs och i infofältet (9) blinkar .



INFO: Touchknappen visas enbart hos maskiner av typen „ReTemp“. Så länge touchknappen är aktiverad (vit) sker sköljning med reducerad temperatur. För att avaktivera "ReTemp"-funktionen måste touchknappen vidröras.

⇒ Bakgrunden mörkläggs och i infofältet (9) blinkar .

12 Info-nivå 2

Så når du Info-nivå 2



- Om bildskärmen är mörklad: Vidrör bildskärmen.
- Vidrör touchknappen „i1“ och sedan touchknappen „i2“
⇒ Bild 33 visas.



Bild 33

- (1) Område där händelser och driftstörningar visas.
Ytterligare händelser och driftstörningar visas om scrollknapparna (11) vidrörs
- (2) Bakåtknapp (till Info-nivå 1)
- (3) Startknapp
- (4) Byte till PIN-menyn (se kapitel 15)
- (5) Klocka
- (6) aktuell tanktemperatur
- (7) aktuell sköljtemperatur
- (8) Datum
- (9) Infofält
- (10) Avstängningsknapp (tanken töms ej)
- (11) Scrollknappar för span (1)

12.1 Händelser och driftstörningar

I fältet (1) visas:

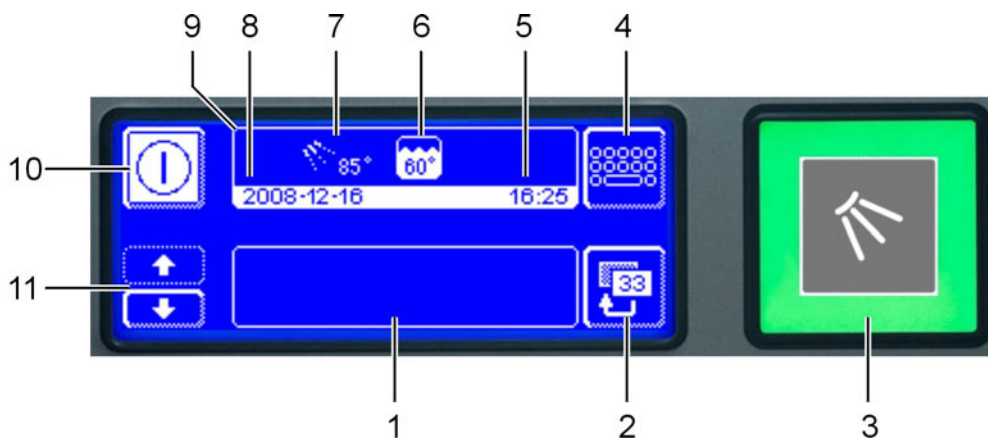
- Händelser
- Driftstörningar
- Meddelanden om att driftstörningen avhjälpes

Exempel:

Meddelande	Förklaring
Evt 01 Maskin PÅ	Maskinen har slagits på
Fel 16 Klarspolmedel tomt	ingen spolglans tillgänglig
Evt 03 Driftklar	Maskinen är redo att tas i bruk
Fel 16 OK klarspolmedel fullt	Spolglans har fyllts på
Evt 04 Program 1	Program 1 har startats

Ur denna information kan du härleda vad som senast skett med maskinen.

i fältet (1) visas max 3 rader text. Sista post står först. Poster som infördes tidigare kan avläsas genom att scrollknapparna (11) vidrör. I hygienjournalen finner du datummärkt information (se kapitel 15.5).

13 Vid längre driftuppehåll

Följ anvisningarna om maskinen av någon anledning (semester, säsongsarbete) skall vara ur drift en längre tid.

- Använd självrengöringsprogrammet för att tömma maskinen (► 10.1.2).
- Rengör maskinen så som beskrivet i kapitel 10.1.3.
- Lämna maskinluckan öppen.
- Stäng på monteringsplats befintlig vattenspärventil.
- Slå av den på monteringsplatsen befintliga elswitchen.

Om maskinen finns på en plats som inte är frostsäker:

- Ge av Winterhalter auktoriserad servicetekniker i uppdrag att göra maskinen frostsäker.

Förnyad idriftsättning

- Öppna på monteringsplats befintlig vattenspärventil.
- Slå på den på monteringsplatsen befintliga elswitchen.
- Sätt på maskinen.

14 Driftstörningar

Här finns information om bot ifall driftsstörningar skulle inträffa. Tabellen listar möjliga orsaker samt tips om hur man avhjälper dem. Om du inte själv kan avhjälpa störningen, kontakta av Winterhalter auktoriserad servicetekniker.



Fara

FARA! Livsfara på grund av maskindelar under nätspänning!

Vid samtliga elarbeten, koppla maskinen från elnätet och kontrollera spänningsfrånvaron. Öppna inga maskinbeklådnader eller maskindelar om detta kräver verktyg. Du riskerar få en elektrisk stöt. Överlåt arbeten på elanläggningarna endast till av Winterhalter auktoriserad servicetekniker. Innan så sker måste maskinen kopplas från elnätet.

14.1 Ikoner

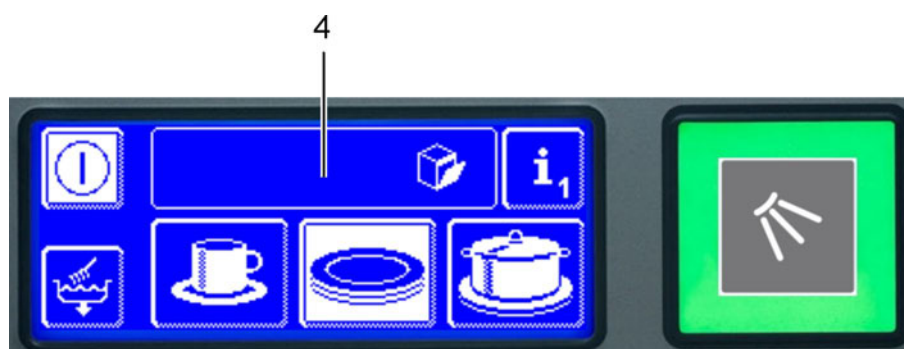

Driftstörningar visas i infofältet (4) i form av ikoner. Varje driftstörning sparas dessutom i hygienjournalen (► 15.5) och kan återopas i Info-nivå 2 (► 12). Där skapas också en post när driftstörningen avlägsnats.

Ikon	Betydelse	Möjlig orsak	Bot
	Öppen maskinlucka	Programstart vid öppen maskinlucka	Stäng maskinlucka
	Diskmedlet är slut ⁵		Byt eller fyll på behållare
	Spolglansen är slut ⁵		Byt eller fyll på behållare
	Vattenbrist eller okontrollerat vattentillflöde	Vattenspärventil stängd	Öppna vattenspärventil
		Förstoppad sil i smutsfångare	Plocka ut och rengör smutssil (► 10.2)
		Defekt eller förstoppad magnetventil	ring av Winterhalter auktoriserad servicetekniker
	inbyggd vattenberedare är sliten	Saltbrist	Fyll på saltbehållaren med uppmjukningssalt
	extern avsaltningsanläggning (del- eller hel-) är sliten		Byt delavsaltningssystem; byt harts i helavsaltningssystemet. Nollställ vattenedräknare ► 15.9

⁵ visas enbart om behållaren förfogar över en bristmätare som är ansluten till maskinen.

Ikon	Betydelse	Möjlig orsak	Bot
	Serviceintervallet har löpt ut	Det i kontrollen sparade antalet drifttimmar har uppnåtts. Maskinen skall servas. INFO: Denna funktion har ej aktiverats i fabrik.	Ring auktoriserad servicetekniker från Winterhalter
	Kontrollera förkalkning	Det i kontrollen sparade antalet drifttimmar har uppnåtts. Maskinen skall avkalkas.	Nollställ vattenedräknare (se ► 15.6.1) Byte till Info-nivå 2 tar bort ikonerna i infofältet utan att avkalkningsprogrammet startar
	nedre spolarm blockerad	nedre spolarm blockeras, exempelvis av ett bestick	Avlägsna blockering
	övre spolarm blockerad	Övre spolarm blockeras exempelvis av ett bestick	Avlägsna blockering
	Skumbildning	Användning av handdiskmedel Högt inslag av äggviteämnen	Töm maskinen och fyll den sedan på nytt
	Ytsil förstoppad	gravt nedsmutsad ytsil	Plocka ut och rengör ytsilen. Sätt sedan tillbaka den i maskinen.
	Energioptimering ⁶	en på monteringsplats befintlig energioptimeringsanläggning stänger av enskilda elförbrukningsenheter (värmeaggregat).	Vänta tills på monteringsplats befintlig anläggning för energioptimering stängs av.
	Driftstörning med felkod	varierande	Visa felkod (siehe ► 14.2) och ring av Winterhalter auktoriserad servicetekniker

14.2 Visa felkod

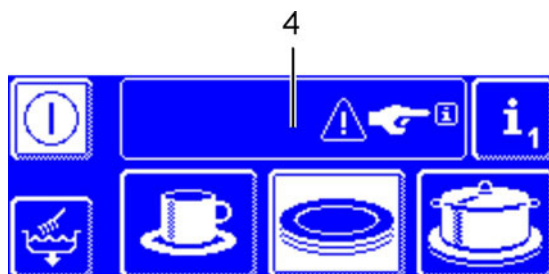

I infofältet (4) blinkar symbolen



- Vidrör touchknappen „i₁“ och sedan touchknappen „i₂“
⇒ Bild 33 visas.



Angivelser i fältet (1):

- Felkod
- Upphäva störningen

- Om du inte själv kan avhjälpa störningen, kontakta av Winterhalter auktoriserad servicetekniker.

Bild 33

⁶ visas enbart om maskinen är ansluten till en energioptimeringsanläggning.

14.3 Dåligt diskresultat

	Möjlig orsak	Bot
Disken blir inte ren	obefintlig eller för låg diskmedelsdosering	Ställ in doseringsnivå enligt tillverkarens anvisningar
		Kontrollera doseringsledningarna (veck, brott, ...)
		Byt behållare
	Kontrollera doseringsapparat	
	Disken har ställts in felaktigt	Stapla inte disken
	Spolarmens munstycken är förstoppade	Plocka ut spolarmarna och rengör munstyckena
	för låga temperaturer	Kontrollera temperaturer (► 11)
beläggningar bildas på disken	vid kalkbeläggningar: för hårt vatten	kontrollera extern eller inbyggd vattenberedare / korrigerar inställning Kör grovrengöring (► 15.6.2)
	vid stärkelsebeläggningar: för höga temperaturer vid manuell förrengöring (dusch)	Temperaturen får uppgå till högst 30°C
Disken torkar ej av sig själv	obefintlig eller för låg spolglansdosering	Ställ in doseringsnivå enligt tillverkarens anvisningar
		Kontrollera doseringsledningarna (veck, brott, ...)
		Byt behållare
		Kontrollera doseringsapparat

14.4 Kalibrera bildskärm

Om vidrörandet av en touchknapp ej utlöser någon aktion, kan detta bero på att de beröringskänsliga punkterna har "vandrat" från angiven plats på touchknappen.

BOT:



Bild 01



Bild 19

- Stäng av maskinen och vidrör bildskärmen en gång.
- Tryck på startknappen i 60 sekunder.
⇒ Bild 19 visas.
- Använd en tom kulspetspenna för att vidröra korsets mittpunkt och följ därefter anvisningarna på bildskärmen.

15 PIN-meny

I PIN-menyn kan du:

- ändra allmänna inställningar (Datum, klocka, kontrast, språk) ▶ 15.2
- programmera automatisk start av maskinen ▶ 15.3
- visa driftdata ▶ 15.4
- Visa data (hygienjournal) ▶ 15.5
- Starta avkalknings- eller grovrengöringsprogram ▶ 15.6
- Ändra diskmedels- eller spolglansnivåer ▶ 15.7
- programmera anslutningsklämmor för externa doseringsapparater ▶ 15.8
- nollställ vattenedräknare⁷ ▶ 15.9

INFO: Maskinen kan inte köras medan du befinner dig i PIN-menyn. Startknappen lyser inte. Efter att PIN-menyn lämnats måste maskinen startas om.

Så når du PIN-menyn:

- Om maskinen är fränkopplad eller bildskärmen mörklagd: Vidrör bildskärmen.

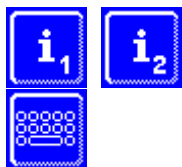

- Vidrör touchknappen „i₁“ och sedan touchknappen „i₂“

- Tryck på fältet "PIN-angivelse" på touchscreenen (1).
⇒ Bild 06 visas.



- Ange PIN 1575.
⇒ Alla angivna siffror visas som ★.
Felaktigt angivna siffror kan raderas med touchknappen ←.

Bild 06



- Bekräfta genom att trycka på touchknappen ✓
⇒ PIN-menyn visas (▶ 15.1)



INFO: Felaktigt angiven PIN visas på bildskärmen genom symbolen "!".



Anges PIN felaktigt 5 gånger spärras angivningsfunktionen i 2 minuter.

⁷ ej hos maskiner med inbyggd vattenuppmjukare

15.1 PIN-meny



Bild 07

Efter scrolling:



Datum, klocka, kontrast, språk ► 15.2

automatisk påslagning ► 15.3

Driftdata ► 15.4

Driftdata ► 15.5

Avkalkning / Grov rengöring ► 15.6

Diskmedels- / spolglansmängd ► 15.7

Programmera anslutningsklämmor ► 15.8

Nollställ vattendragnare ► 15.9

15.2 Allmänna inställningar

15.2.1 Datum, klocka, °Celsius / °Fahrenheit

INFO: Klockan måste korrigeras vid sommar- och vintertidsomställningarna.

Här kan du:

- ange aktuellt datum.
- ange aktuell tid.
- ändra klockformatet.
- ändra temperaturenheten.

Så når du inställningarna:

➤ Gå in i PIN-menyn

➤ Vidrör touchknappen

➤ Vidrör touchknappen

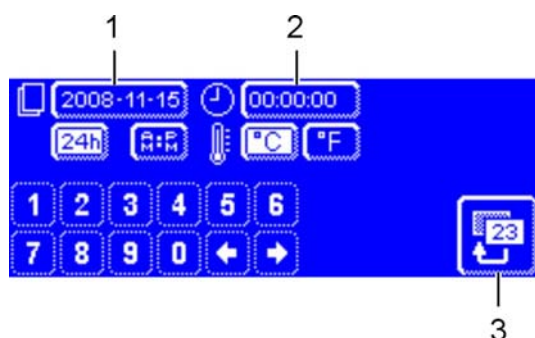
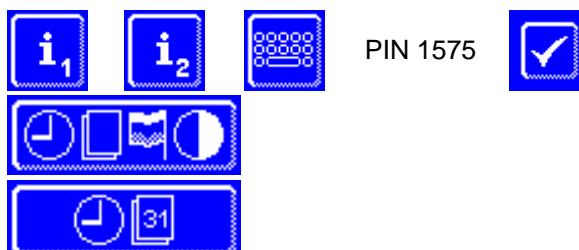

Ställ in datumet:

- Vidrör touchknappen (1).
 - Använd sifferblocket för att ange aktuellt datum. Format: ÅÅÅÅ-MM-DD (År-Månad-Dag)
- I samband med att datumet knappas in kontrolleras att det är korrekt. Skulle det angivna datumet ej accepteras beror detta på att angivelsen inte är rimlig.

Ange klockformat:

- Ange om klockan skall anges i 12- eller 24-timmarsformat.
- Tryck på touchknappen för antingen "24h" eller "AM/PM".

Ställ in klockan:

- Vidrör touchknappen (2).
- Använd sifferblocket för att ange aktuell tid.

Bestäm temperaturenheten:

- Tryck på touchknappen för antingen "°C" eller "°F" beroende på i vilken enhet du vill att temperaturen skall anges.

➤ Vidrör bakåtknappen (3) för att lämna menyn.

15.2.2 Ställ in kontrasten

Här kan du:

- ändra kontrasten för att anpassa bildskärmsanvisningarna till kökets ljusförhållanden.

Så når du inställningarna:

- Gå in i PIN-meny



- Vidrör touchknappen



- Vidrör touchknappen

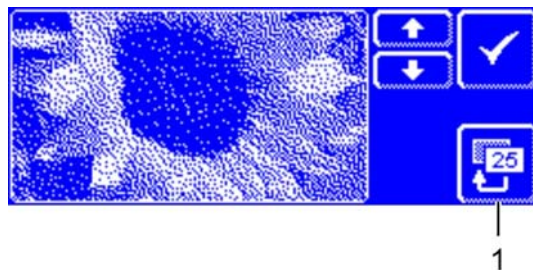

- Använd touchknapparna ↑ eller ↓ för att ändra inställningen tills du kan läsa alla data på bildskärmen.
- Bekräfta genom att trycka på touchknappen ✓
- Vidrör bakåtknappen (1) för att lämna meny.

15.2.3 Ställa in språk

Här kan du:

- ställa in språket som texterna på bildskärmen skall visas i.

Så når du inställningarna:

- Gå in i PIN-meny



- Vidrör touchknappen



- Vidrör touchknappen



- Välj önskat språk.
- Vidrör bakåtknappen (1) för att lämna meny.

15.3 Automatisk påslagning

Här kan du:

- ange när maskinen ska påbörja automatisk fyllning och uppvärmning.



- för varje veckodag anges en individuell tid (veckoprogram).



- ge ett visst datum en tidpunkt som avviker från veckoprogrammet. Detta datum har företräde framför veckoprogrammet.

- Vid tidpunkten för automatisk påslagning skall maskinluckan vara stängd, på monteringsplats befintlig elswitch påslagen samt vattenspärventilen öppen. Säkerställ detta i förväg.

Så programmerar du den automatiska påslagningen:

- Gå in i PIN-menyn



PIN 1575



- Vidrör touchknappen



Veckoprogram

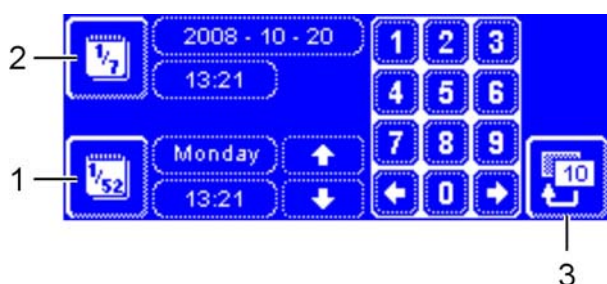

- Vidrör touchknappen (1).
- Använd scrollknapparna för att välja den veckodag du önskar programmera.
- Vidrör touchknappen för den veckodag du önskar programmera.
 - ⇒ Touchknappens bakgrund blir vit.
- Använd sifferblocket för att ange starttiden för den automatiska påslagningen.
- Ange tiderna för övriga dagar.
- Kontrollera om touchknappen (1) är aktiverad (vit bakgrund). Endast då är automatisk påslagning aktiv för de programmerade dagarna.
- Vidrör touchknappen (3) för att spara angivelsen.

särskild dag

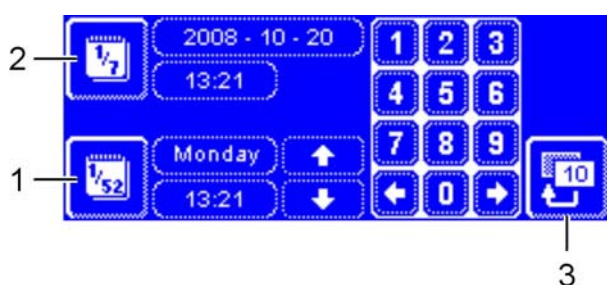

- Vidrör touchknappen (2).
- Använd sifferblocket för att ange datum och starttid för den automatiska påslagningen.
- Kontrollera om touchknappen (2) är aktiverad (vit bakgrund). Endast då är automatisk idriftsättning aktiv för den programmerade dagen.
- Vidrör touchknappen (3) för att spara angivelsen.

INFO: Det programmerade datumet har företräde framför veckoprogrammet.



INFO: Datumet och tiden för nästa automatiska påslagning visas när maskinen slås på. Maskinen kan emellertid också tas i bruk före denna tidpunkt.

15.4 Driftsdata

Här kan du:

- avläsa alla driftsdata.

Så når du driftsdatan:

- Gå in i PIN-menyn



- Vidrör touchknappen

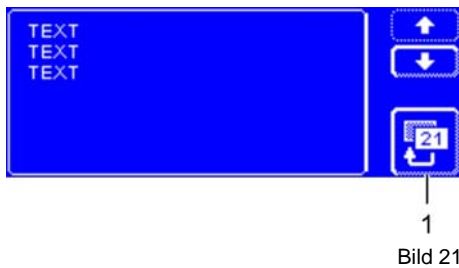

- ⇒ Bildskärmen (Bild 21) med driftsdatan visas.
- Första ibruktagningen Datum
 - Nästa service efter x timmar⁸
 - Drifttimmar/totalt x timmar
 - Diskcykler/totalt x
 - Vattenförbrukning/totalt x Liter
 - Drifttimmar/dag x timmar
 - Diskcykler/dag x
 - Vattenförbrukn./dag x liter
 - Restkapacitet vattenberedn. x liter
 - Drifttim gam. masteren. x timmar

Använd touchknapparna ↑ och ↓ för att scrolla genom listan.

- Vidrör bakåtknappen (1) för att lämna menyn.

15.5 Hygienjournal

I hygienjournalen kan du:

- ta fram alla drifttillstånd, aktioner och driftstörningar under en dag i kronologisk ordning .
- ta fram alla HACCP- och hygienrelevanta data.

Listan börjar med aktuellt datum samt denna dags första händelse. Därefter visas de därpå följande händelserna under denna dag, följda av föregående dags händelser. I slutet av varje dag sammanfattas den viktigaste driftsdatan.

I samarbete med av Winterhalter auktoriserad servicetekniker kan du bestämma vilka data som skall sparas. Om så önskas visas avvikelser från målvärdena på bildskärmen, så att du tidigt blir uppmärksam på störningar.

En tabell med fabriksinställningarna finns i kapitel 17.1.

INFO: När minnet är fullt raderas den äldsta datan först, när ny data tillkommer.

⁸ Denna funktion har ej aktiverats i fabrik.

Så når du hygienjournalen:

➤ Gå in i PIN-menyn



➤ Vidrör touchknappen



⇒ Bildskärmen (Bild 09) med hygienjournalen visas:

- Listan börjar med aktuellt datum samt denna dags första händelse.
- Närmast föregående dagar följer.

Via touchknapparna ↑ och ↓ scollar du genom listan.

➤ Vidrör bakåtknappen (1) för att lämna menyn.

1
Bild 09

15.5.1 Dataöverföring till PC (tillval)

Eftersom hygienjournalen endast sparar ett visst antal poster finns möjligheten att överföra posterna till en PC för att arkivera dem där.

Ytterligare information finns i tillhörande dokumentation.

15.6 Avkalkning / grovrenskning**15.6.1 Avkalkningsprogram**

Om maskinen drivs med vatten med hög hårdhetsgrad men utan motsvarande vattenberedning, kan boiler, maskinens insida liksom alla vattenledningar förkalkas.

Kalkbeläggningar och däri befintliga smuts- och fettbestånd utgör en hygienrisk och kan leda till att värmeaggregat slås ut på grund av förkalkning. Av den anledningen är det nödvändigt att regelbundet avlägsna dessa beläggningar.

Eftersom vattenkvaliteten påverkar disk- och torkningsresultaten rekommenderas att för totala vattenhårdheter överstigande 3° dH (0,53 mmol/l) förse maskinen med uppmjukat vatten. Den av Winterhalter rekommenderade serviceteknikern bistår gärna med rådgivning.

Med hjälp av avkalkningsprogrammet kan du avkalka diskmaskinens insida. Vattenledningarna och boileren får bara avkalkas av en av Winterhalter auktoriserad servicetekniker .

För avkalkning behövs en syrabaserad avkalkare avsedd för industridiskmaskiner. Vi rekommenderar Winterhalters avkalkare F.



Varning

Vid hantering av kemikalier: beakta förpackningens säkerhetsanvisningar och doseringsrekommendationer.

Vid hantering av kemikalier: bär skyddskläder, skyddshandskar samt skyddsglasögon.

Det bästa är att starta avkalkningsprogrammet när maskinen är tom och avstängd. Är maskinen redan driftklar, sker först en programstyrd tömning, eftersom klorgas kan uppstå när ett diskmedel med aktivt klor och ett avkalkningsmedel blandas i maskinen.

Så startas avkalkningsprogrammet:

Doseras diskmedlet genom en doseringsapparat som installerats utanför maskinen:

- Avbryt diskmedelsdoseringen (genom att exempelvis dra ut suglansen eller stänga av doseringsapparaten) för att undvika den klorgasutveckling som kan uppstå när ett diskmedel med aktivt klor blandas med avkalkningsmedel.

INFO: En i maskinen inbyggd diskmedelsdoseringsapparat avaktiveras genom avkalkningsprogrammets programstyrning.

- Gå in i PIN-menyn
- Vidrör touchknappen
- ⇒ Bild 28 visas.



Bild 28

- Vidrör touchknappen (1).
- ⇒ Touchknappen (1) blinkar.
- ⇒ Avkalkningsprogrammet körs automatiskt.

Programavbrott kan ske på följande sätt:

- Tryck på knappen (28) eller stäng av maskinen
- Avkalkningsprogrammet måste startas på nytt.
- Öppna maskinluckan
- Programmet fortsätter automatiskt när luckan stängs.

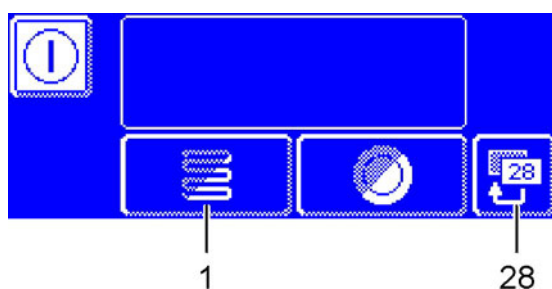

Varning

Avkalkare förorsakar frätskador

Avkalkningslösningen får inte vara kvar i maskinen. Maskinen måste tömmas, påfyllas på nytt och tömmas igen om du stänger av maskinen medan avkalkningsprogrammet körs eller avbryter programmet. Använd självrengöringsprogrammet för detta ändamål.

Avkalkningsprogrammets förlopp:

- ⇒ Vid driftklar maskin: Tanken töms och fylls på igen utan diskmedel.
- ⇒ Vid tom och avstängd maskin: tanken fylls utan diskmedel.
- ⇒ Så snart maskinen är driftklar visar bildskärmen texten "Fyll på avkalkningsmedel. Tryck på startknappen en gång."
- Öppna luckan och håll avkalkningsmedel i maskinens innanmäte (diskrum). Beakta härvid doseringsrekommendationerna.

INFO: Tankinnehållet uppgår till 9,5 liter (maskinstorlek S) eller 15,3 liter (maskinstorlekarna M, L och XL).
- Stäng luckan och tryck på startknappen.
 - ⇒ Startknappen lyser blått. Touchknappen (1) blinkar fortsatt.
 - ⇒ Avkalkningslösningen spolats runt i maskinen.
 - ⇒ På bildskärmen räknas 600 sekunder ner.
 - ⇒ När tiden har gått ut slutar touchknappen (1) att blinka.
- Öppna luckan och kontrollera om innanmätet avkalkats tillräckligt.

INFO: <om luckan inte öppnas inom de nästföljande 600 sekunderna fortsätter avkalkningsprogrammet automatiskt och maskinen töms.
- Syns fortfarande vita beläggningar, tillsätt avkalkningsmedel en gång till. Stäng luckan och tryck på startknappen.
- Tryck på bakåtknappen (28) när det inte syns några vita beläggningar längre på maskinens insida.
 - ⇒ Maskinen töms och fylls därefter med kallt vatten. När målnivån uppnåtts blandas det kalla vattnet runt i 60 sekunder och släpps därefter ut.
 - ⇒ Maskinen stänger av sig själv automatiskt.
- öppna luckan och kontrollera om maskinen tömts fullständigt.

15.6.2 Grovrengringsprogram

Nya servisdelar och nya glas har ofta en skyddsbeläggning som kan avlägsnas med hjälp av grovrengringsprogrammet. Programmet kan också användas om det har bildats beläggningar på servisdelarna, exempelvis stärkelsebeläggningar.

Så startar du grovrengringsprogrammet:

- Gå in i PIN-menyn



- Vidrör touchknappen
⇒ Bild 28 visas.



Bild 28

- Vidrör touchknappen (2).
⇒ Touchknappen (2) blinkar.
⇒ Avkalkningsprogrammet körs automatiskt.

Programavbrott kan ske på följande sätt:

- Tryck på knappen (28) eller stäng av maskinen
Grovrengringsprogrammet måste startas på nytt muss neu gestartet werden.
- öppna maskinluckan
Programmet fortsätter automatiskt när dörren stängs.

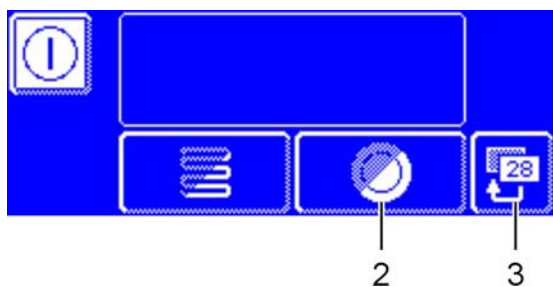
Grovrengringsprogrammets förlopp:

- ⇒ Vid tom och avstängd maskin: Maskinen fylls på och värms upp.
- ⇒ Vid driftklar maskin: I boilern rinner ännu lite vatten.
- ⇒ Så snart maskinen är driftklar visar bildskärmen texten "Fyll på grunddiskmedel. Tryck på startknappen en gång."
- Öppna luckan och håll grovdiskmedel i maskinens innanmäte (diskrum). Beakta härvid doseringsrekommendationerna.
INFO: Tankinnehållet uppgår till 9,5 Liter (maskinstorlek S) eller 15,3 liter (maskinstorlek M, L och XL).
- Skjut in diskbacken med diskgodset i maskinen.
- Stäng luckan och tryck på startknappen.
⇒ Startknappen lyser blått. Touchknappen (2) blinkar fortsatt.
⇒ Diskmedelslösningen spolats runt i maskinen.
⇒ På bildskärmen räknas 300 sekunder ner.
⇒ En avrinningsfas och sköljning följer.
⇒ När grovdiskprogrammet löpt ut slutar touchknappen (2) att blinka och startknappen blinkar grönt.
- Öppna maskinluckan och ta ut diskbacken.
- Diska ytterligare backar eller vidrör bakåtknappen (3) för att lämna meny.

15.7 Ändra diskmedels- eller spolglansmängder

Används ett nytt diskmedel eller en ny spolglans kan det bli nödvändigt att ändra doseringen. Beakta förpackningens doseringsanvisningar.

Doseringsnivåerna kan ställas in separat för varje standardprogram.

OBS: I följande meny ändras endast doseringsnivåerna för de inbyggda doseringsapparaterna. Läs i samband med externa doseringsapparater alltid igenom den tillhörande dokumentationen.

Så når du PIN-meny:

- Gå in i PIN-meny
- Vidrör touchknappen
⇒ Bild 38 visas.

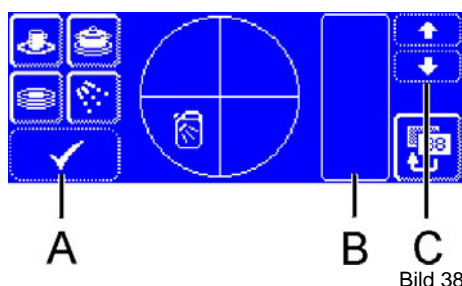
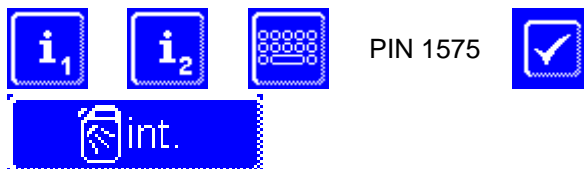

Bildskärmen är uppdelad i 3 områden:

- A: Val av program som skall ändras
Processval (diskning eller sköljning)
Spara ändrade värden
- B: Visa rådande programmerade värden, så fort ett standardprogram väljs
- C: Scrollknappar för att ändra värden inom område B



Område A:

- 1: Standardprogram 1
- 2: Standardprogram 2
- 3: Standardprogram 3
- 4: Växla mellan diskmedel <> spolglans
diskmedel: Touchknapp med mörk bakgrund
spolglans: Touchknapp med vit bakgrund
- 5: Spara ändrade värden

INFO: Utseendet på Ikonsamling 1-3 beror på diskmaskinstypen. I exemplet visas en servisdiskmaskins standardprogram.

Exempel 1: Öka diskmedelsdoseringen för Standardprogram 1

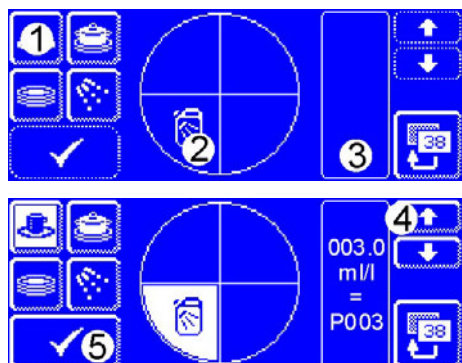

- Vidrör touchknappen (1).
⇒ Touchknapparna (1) och (2) bakgrund blir vita.
⇒ I fältet (3) visas rådande diskmedelsdosering (3,0 ml/l) samt internnamnet (P003).
- Vidrör touchknappen (4) för att öka diskmedelsdoseringen.
- Vidrör touchknappen (5) för att spara angivelsen.
⇒ Touchknappen (5) lyser kort vitt.

Exempel 2: Minska spolglansmängden för Standardprogram 2

- Vidrör touchknappen (1).
 - ⇒ Touchknapparna (1) och (2) bakgrund blir vita.
 - ⇒ I fältet (3) visas rådande diskmedelsdosering (3,0 ml/l) samt internnamnet (P003).

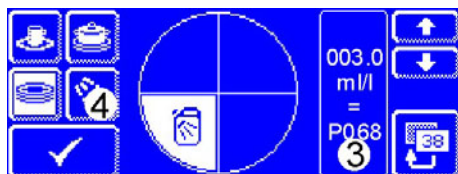

- Vidrör touchknappen (4).
 - ⇒ Touchknappens (4) bakgrund blir vit.
 - ⇒ I fältet (3) visas rådande diskmedelsdosering (0,3 ml/l) samt internnamnet (P072).



- Vidrör touchknappen (5) för att minska spolglansdoseringen.
- Vidrör touchknappen (6) för att spara angivelsen.
 - ⇒ Touchknappen (6) lyser kort vitt.

Så lämnar du menyn:

- Vidrör touchknappen
- Vidrör touchknappen
- Sätt på maskinen igen.

**15.8 Programmera anslutningsklämmor**

I diskmaskinens fundament finns en överföringslist ämnad för anslutning av extern apparat för diskmedelsdosering (► 21).

Överföringslistan kan, beroende på hur parametern P 704 konfigurerats, förses med olika signaler. Teknikern som ansluter diskmedelsdoseringen ställer in parametern P 704 i samband med den första idriftsättningen.

Så gör du parametern P704 tillgänglig:

- Gå in i PIN-menyn



- Vidrör touchknappen
 - ⇒ Bild 14 visas.



Bild 14

- Använd scrollknapparna för att ange värdet på parametern P704.
 - 0: Spänning i klämma "Wash" när cirkulationspumpens frekvensomriktare är aktiv. Spänning i klämma "Fill" när tanken fylls för första gången.
 - 1: Spänningen i klämma "Fill" när tillflödesmagnetventilen är aktiverad.
 - 2: för tidsstyrda doseringsapparater (ex. SP 166Z)
 - 3: för impulsstyrda doseringsapparater (ex. Fluidos).

15.9 Nollställ vattenedräknare ⁹

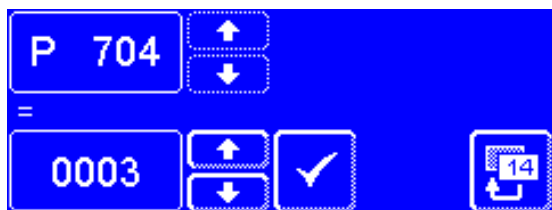

Vattenedräknaren måste ställas tillbaka när symbolen till vänster blinkar på bildskärmen på maskiner med hel- eller delavsaltningssystem.

Så ställer du tillbaka vattenedräknaren:

- Gå in i PIN-menyn
- Vidrör touchknappen
⇒ Bild 30 visas.



Bild 30

- Vidrör touchknappen (2) för att återställa vattenedräknaren.
⇒ Meddelandet om driftstörning försvinner.
- Vidrör bakåtknappen (3) för att lämna menyn.

INFO: Använd scrollknapparna (1) för att ställa in vattenmängderna efter vilkas förbrukning de ovan visade ikonerna ska blinka på bildskärmen.

⁹ ej hos maskiner med inbyggd vattenuppmjukare

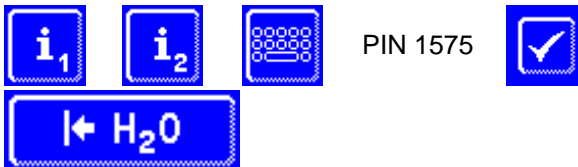
16 Avyttring

Kontakta din återförsäljare så att de material som finns i maskinen i största möjliga mån kan återinföras i materialkretsloppet.

17 Tekniska data

17.1 Tekniska data

Maskintyp	Bredd [mm]	Djup [mm]	Höjd* [mm]
UC-S	460	603	725-760
UC-M	600	603	725-760
UC-L	600	603	820-855
UC-XL	600	637	820-855

* Höjdmåttet ökar med 85mm hos maskiner med integrerad återvinning av utluftsvärme (Energy).

Spänning	se typskylt
Totalt anslutningsvärde	se typskylt
Säkring	se typskylt
Vattentryck (flödestryck)	80 – 600 kPa (100 kPa = 1 bar)
Tillflödestemperatur:	max. 60 °C UC-...-Cool: Kallvatten UC-...-Energy: Kallvatten

Fabriksinställningar för hygienjournal

Händelser	Bildskärmsangivelse	Spara data i hygienjournalen
Behållare för spolglans tom	ja	ja
Behållare för diskmedel tom	ja	ja
Serviceintervallet har löpt ut	nej	nej

Vidare händelser möjliga vid förfrågan

Fabriksinställningar för bildskärm

Händelser	Varians	Fabriksinställning
Skärmsläckare	ja/nej	ja
Skärmsläckare visas efter	0-63 minuter	10 minuter
Mörklägga bildskärmen	ja/nej	ja
Bildskärmen mörkläggs efter	0-63 minuter	20 minuter
Signal när touchknappar vidrörs	ja/nej	ja
Maskinen är driftklar innan måltemperaturerna uppnåtts	ja/nej	ja

17.2 Emissioner

Ljud

Arbetsplatstillämpat emissionsvärde L_{pAeq} enligt DIN EN ISO 11202: max. 57 dB(A) (beroende på valt program)

Utluft

Beakta VDI-riktlinje 2052 i samband med att fläkt- och ventilationsanläggning placeras.

18 Montering

Anvisning för av Winterhalter auktoriserad servicetekniker eller återförsäljare:

- Beakta anslutningskartan.
- Monteringsplatsen måste vara frostskyddad så att vattenledningssystemen ej kan frysa till.
- Använd ett vattenpass för att se till att maskinen monteras vågrätt.
- Jämna ut ev. ojämnheter i golvet med hjälp av de justerbara maskinfötterna. Om maskinen monteras under arbetsbänk är det möjligt att montera den på 3 fötter.
- När maskinluckan öppnas strömmar vattenånga ut, vilket kan få trä att svälla. Ett ångskydd måste därför monteras om det finns möbler av trä i maskinens närhet. Detsamma gäller om maskinen monterats under en arbetsbänk av trä.

19 Vattenanslutning

Anvisningar till installatören:

- Beakta anslutningskartan med angivelser över vattentemperatur och vattentryck.
- Anslut maskinen till dricksvattenledningen.
- I maskinens närhet, montera en **huvudspärrventil** på vattenledningen och se till att den är lätt att komma åt. Den får ej befinna sig bakom maskinen.
- Vattenteknisk säkerhet har utförts i enlighet med DIN EN 61770. Enligt denna får maskinen anslutas till en färskvattenledning utan en ytterligare säkerhetsanordning måste mellankoppla.
- Använd i maskinen befintligt tillflödesslang samt finfiltret för vattentillflödet. Finfiltret förhindrar att vattenledningspartiklar kommer in i maskinen och förorsakar rost på bestick och på maskinen.
- Kontrollera att anslutningarna är täta. Tillflödesslangen får ej avkortas eller skadas. Gamla befintliga slangar får ej återanvändas.
- För utflödet, använd i maskinen befintlig flexibel utflödesslang. Utflödesslangen får ej avkortas eller skadas.
- Diskmaskinen är utrustad med en utloppspump. I anslutningskartan finns maximal höjd för utloppspumpen angiven.
- Vid en vattenhårdhet överstigande 3^od totalhårdhet (GH) rekommenderas att föransluta en vattenberedare så att maskinen inte förkalkas och ett optimalt diskresultat kan uppnås. Den av Winterhalter rekommenderade serviceteknikern bistår gärna med rådgivning.

20 Elektricitetsanslutning

Anvisningar till elektrikern:



Fara

FARA! Livsfara på grund av maskindelar under nätspänning!

Vid alla elarbeten, koppla maskinen från nätet samt kontrollera spänningsfrånvaron.

Maskin samt tillhörande tillbehör måste anslutas av en elfirma som godkänts av ansvarig elleverantör, och anslutningen måste ske i enlighet med på ort gällande normer och föreskrifter.

- Beakta anslutningskartan.
- Beakta typskylt och strömkretsdiagram.
- Kontrollera att alla elektriska skyddssystem fungerar.
- Anslut maskinen till jordkabel som installerats och kontrollerats enligt föreskrift.
- Maskinens elanslutning måste överensstämma med datan på typskylten.
- Följ det totala anslutningsvärdet på typskylten för att säkra maskinens elanslutning som separat säkrad strömkrets. Använd för detta ändamål tröga säkringar eller säkringsautomater.
- Montera maskinen längst fram (utan kontakt).
- Följ föreskrifterna och montera en elswitch och en skyddswitch mot elfel (FI) på den inkommande elledningen. Dessa switchar måste ha allpolig fränkoppling samt föreskrivet kontaktavstånd. Monteringsplatsen måste vara i maskinens närhet och vara lättillgänglig.

20.1 Kabel för nätanslutning



FARA! Livsfara på grund av maskindelar under nätspänning!
 Ändringar eller byte får endast företas av tillverkaren, dennes kundtjänstrepresentant eller person med motsvarande kvalifikation. Använd kabel av typen RN-F eller likvärdig.

UC-maskiner kan levereras såväl med som utan nätanslutningskabel.

Krav på nätanslutningskabeln

- Använd kabel av typen H07 RN-F eller likvärdig
- Se till att tvärsnitt och antalet kabelledare passar spänning, säkring och totalt anslutningsvärde.

Anslutning av nätanslutningskabel i maskinen

Bilderna visar en UC-L



Avlägsna främre kåpa
UC-S avlägsna även höger sidokåpa

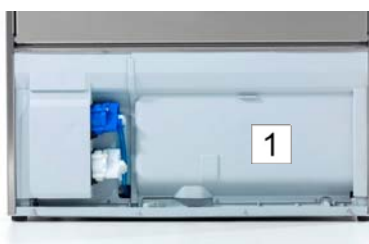

Avlägsna skyddsväggen (1) till elinstallationsutrymmet.



För in nätanslutningskabeln via maskinens baksida, genom kabelkanalen fram till anslutningsklämmorna.

Kabelavlastning

UC-M, UC-L, UC-XL
 Spänn kabelskruvfästet i elinstallationsutrymmet

UC-S
 Dra åt kabelskruven på maskinens baksida

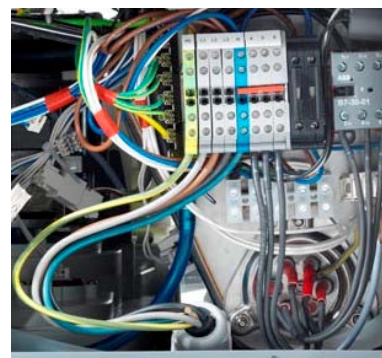

Anslut nätanslutningskabeln till klämmorna PE till N enligt anslutningsschema. Beakta anslutningsschemat på elinstallationsutrymmets skyddsvägg.

Boilervärmare

Boilervärmaren är redan ansluten. För att förhindra att säkringen av strömnätet slås ut måste emellertid bryggor monteras.

- Beakta anslutningsschemat på elinstallationsutrymmets skyddsvägg.

20.2 Potentialutjämnare

Anslut maskinen samt befintliga fundament och bordskonstruktioner till på monteringsplats befintligt potentialutjämnningssystem.

För anslutning av potentialutjämnare finns på maskinens baksida en anslutningsskruv markerad med symbolen .

21 Placering av diskmedels- och spolglansdosering



FARA! Livsfara på grund av maskindelar under nätspänning!
Låt av Winterhalter auktoriserad servicetekniker montera doseringsapparaturen samt driftsätta denna.
Vid alla elarbeten, koppla maskinen från nätet samt kontrollera spänningsfrånvaron.



Bild föreställande en UC-L

- 1 Diskmedel; transparent slang
- 2 Spolglans (hos UC-S: bakom maskinens baksida); blå slang
- 3 Överföringslist för anslutning av extern doseringsapparat (se även kapitel 15.8)
- 4 Doseringsapparat för spolglans
- 5 Doseringsapparat för diskmedel

INFO: Doseringsapparaterna (pos. 4 und 5) ingår inte i alla maskiners leveransomfång.

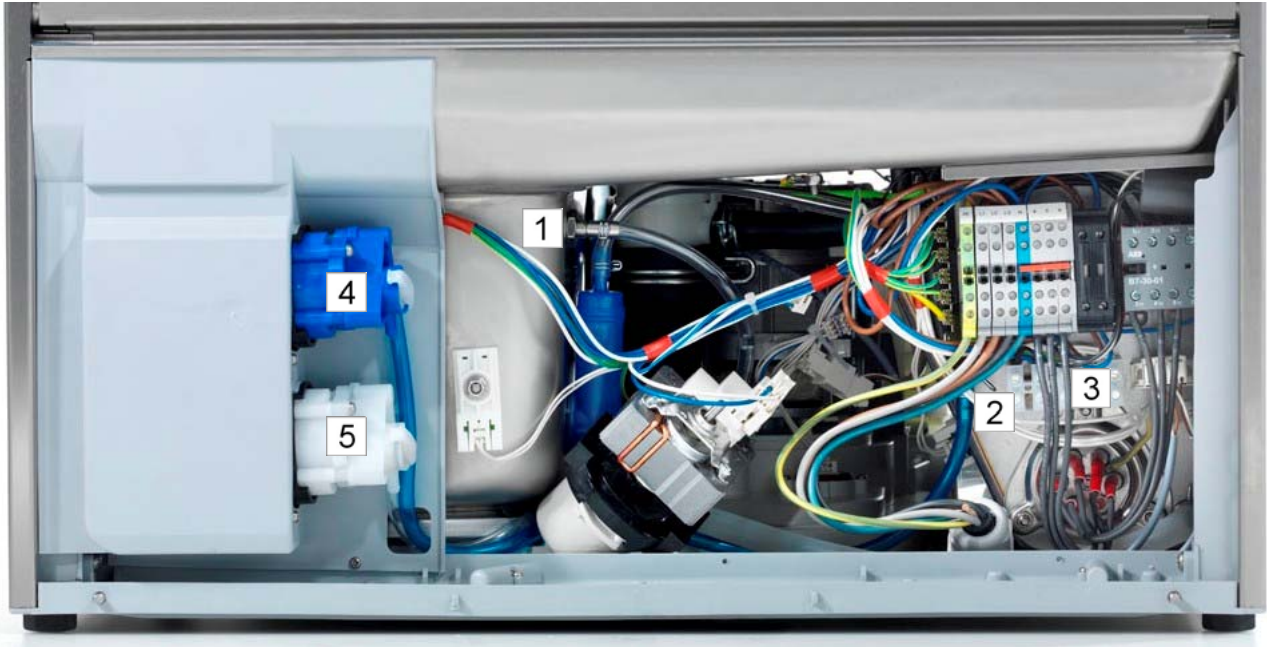

Bild föreställande en UC-L

- 6 Ingång för diskmedels- och spolglansslangar om behållarna för dessa finns utanför maskinen

Winterhalter Gastronom GmbH
Industriediskmaskiner

Tettninger Straße 72
D-88074 Meckenbeuren, Tyskland
Telefon: +49 (0) 7542 402-0
Telefax +49 (0) 7542 402-187

www.winterhalter.de
info@winterhalter.de

www.winterhalter.biz
info@winterhalter.biz

